

# 1f ДОПОЛНИТЕЛЬНОЕ ОСНАЩЕНИЕ

## • ИНФОРМАЦИОННЫЕ ТАБЛИЧКИ T1

### Назначение

Информационные щитки T1 производятся в двух версиях. T1 22 для сигнальных лампочек и кнопок управления Ø22 и T1 30 для сигнальных лампочек и кнопок управления Ø30.

### Строение

Маркер функции 2, информационного щитка 1, в виде вставки из бумаги, картона или фольги, подкладываемый под бесцветную пластинку 3.

### Размеры

Тип щитка	Размеры			
	Обозначение	a	b	c
W0-T122	29,5	12	25	Ø22,5
W0-T130	37,0	15	32	Ø30,5

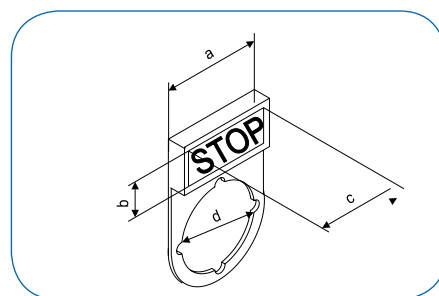
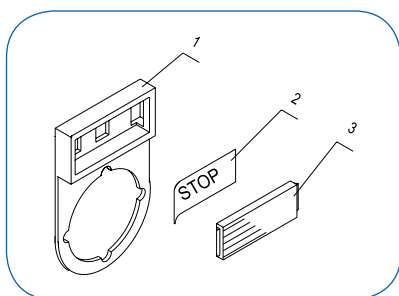

## • ИНФОРМАЦИОННЫЕ ЩИТКИ (NEF)

### Назначение

Информационные щитки NEF производятся в одной версии для сигнальных лампочек и кнопок управления Ø30.

- Место для надписи или знака (W0-T1 XI)
- Описание непосредственно на табличке (W0-T1 I по W0-T1 X)

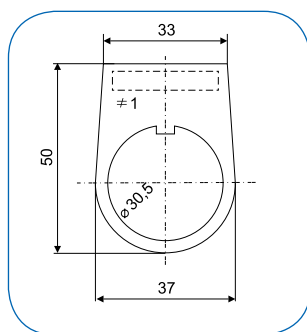

Обозначение	Надпись, знак
W0-T1 I	СТАРТ
W0-T1 II	СТОП
W0-T1 III	I
W0-T1 IV	O
W0-T1 V	O I
W0-T1 VII	вверх
W0-T1 VIII	вниз
W0-T1 IX	вправо
W0-T1 X	влево
W0-T1 XI	без надписи

## • ВЫНИМАТЕЛЬ ЛАМП













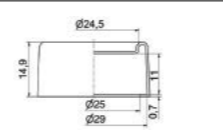

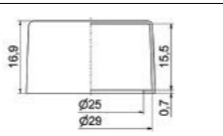

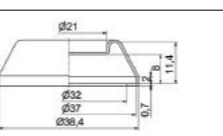
ОБОЗНАЧЕНИЕ	ОПИСАНИЕ
TK-WYC.Ż.E23066	выниматель ламп используется для удаления и установки лампочек BA9s и BA7s.

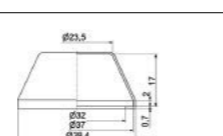
## • НАБОР КЛЮЧЕЙ

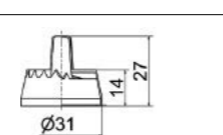

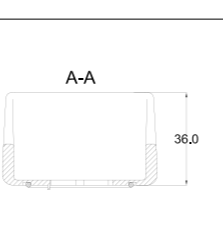

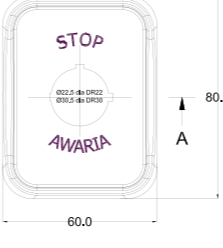

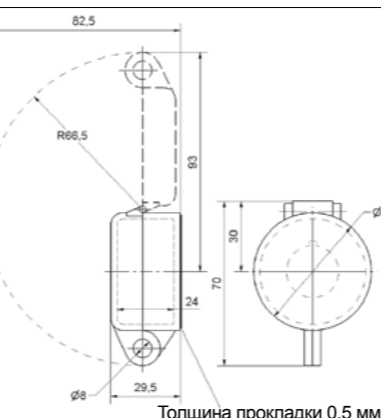
ОБОЗНАЧЕНИЕ	ОПИСАНИЕ
TK-KLUCZYK043.110	набор ключей 043110 (2 шт.) для кнопок серии NEF30, N-серии и для пультов управления KS.

**• ЗАЩИТНЫЕ КОЛПАЧКИ**

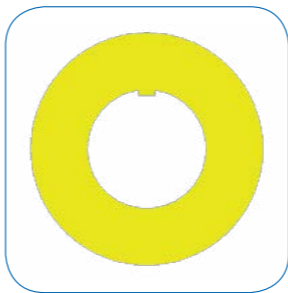
	ОБОЗНАЧЕНИЕ	ОПИСАНИЕ	РАЗМЕРЫ
	<b>TK-OSLONA OK 22MM</b>	Колпачок-брызговик OK22 предназначен для защиты приводов скрытых кнопок NEF22M-K и NEF22T-K от воды и пыли. Обеспечивает степень защиты IP67.	
	<b>TK-OSLONA OW 22MM</b>	Колпачок-брызговик OW22 предназначен для защиты приводов выступающих кнопок NEF22M-W и NEF22T-W от воды и пыли. Обеспечивает степень защиты IP67.	
	<b>TK-OSLONA OK 30MM</b>	Колпачок-брызговик OK30 предназначен для защиты приводов скрытых кнопок NEF30-K от воды и пыли. Обеспечивает степень защиты IP67.	
	<b>TK-OSLONA OW 30MM</b>	Колпачок-брызговик OW30 предназначен для защиты приводов выступающих кнопок NEF30-W от воды и пыли. Обеспечивает степень защиты IP67.	
	<b>TK-OSLONA OP 22MM</b>	Колпачок-брызговик OP22 предназначен для защиты приводов поворачиваемых кнопок NEF22M-P и NEF22T-P от воды и пыли. Обеспечивает степень защиты IP66/67.	
	<b>W0-OSLONA DR 22MM</b>	Колпачок DR22 предназначен для кнопок с монтажным диаметром Ø22мм. Применение резиновой прокладки снизу колпачка, дает степень защиты IP65. Колпачок предназначен для защиты кнопок безопасности от случайного включения. Он может применяться для ладонных кнопок с диаметром грибка не больше чем 50 мм.	
	<b>W0-OSLONA DR 30MM</b>	Колпачок DR30 предназначен для кнопок с монтажным диаметром Ø30мм. Применение резиновой прокладки снизу колпачка, дает степень защиты IP65. Колпачок предназначен для защиты кнопок безопасности от случайного включения. Он может применяться для ладонных кнопок с диаметром грибка не больше чем 50 мм.	
	<b>TK-OSLONA KWD 22MM</b>	Колпачок предназначен для скрытых, выступающих и ладонных кнопок с монтажными диаметрами Ø22мм. Применение резиновой прокладки снизу колпачка, дает степень защиты IP65. Есть возможность закрывать колпачок на висячий замок. Этот колпачок используется для защиты кнопок от случайного включения или исключения возможности несанкционированного использования.	 Толщина прокладки 0,5 мм

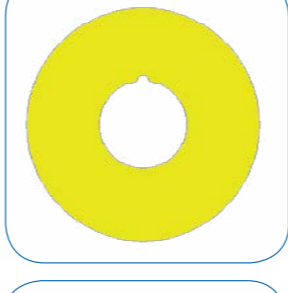
**• ЖЕЛТЫЕ КОЛЬЦА ДЛЯ ОБОЗНАЧЕНИЯ**

ОБОЗНАЧЕНИЕ	ОПИСАНИЕ	РАЗМЕРЫ
	<b>W0-PIERŚC.ŻÓŁTE DR</b>	Желтые кольца до Ø30 мм для NEF30.
	<b>W0-PIERŚC.ŻÓŁTE DR STOP</b>	Желтые кольца до Ø30 мм для NEF30, с надписью СТОП-АВАРИЯ.
	<b>W0-PIERŚC.ŻÓŁTE DR/P22</b>	Желтые кольца до Ø22 мм для NEF22M и NEF22T
	<b>W0-PIERŚC.ŻÓŁTE DR STOP/FI22</b>	Желтые кольца до Ø22 мм для NEF22M и NEF22T, с надписью СТОП-АВАРИЯ

**Внимание:** По специальному заказу можно нанести на кольца любую надпись по желанию Клиента.

**• РЕЗИНОВОЕ КОЛЬЦО ДЛЯ КНОПОК СЕРИИ NEF30**

Обозначение	Описание
 <b>TK-U.GUM.NEF-3501</b>	Резиновое кольцо для уплотненных кнопок серии NEF30

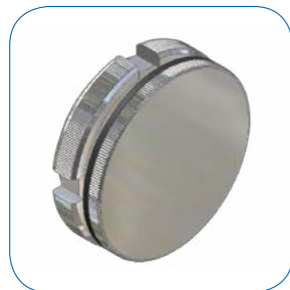
**• ЗАГЛУШКИ ОТВЕРСТИЙ**

ОБОЗНАЧЕНИЕ	ОПИСАНИЕ	РАЗМЕРЫ
W0-ЗАГЛУШКА 22	Металлическая заглушка для отверстий Ø22 мм.	
W0-ЗАГЛУШКА 30	Металлическая заглушка для отверстий Ø30 мм.	

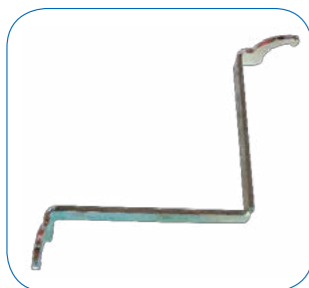
**• МОНТАЖНЫЕ КЛЮЧИ**

ОБОЗНАЧЕНИЕ	ОПИСАНИЕ
W0-KLUCZ NEF22	Монтажный ключ Ø22.
W0-KLUCZ NEF30	Монтажный ключ Ø30.

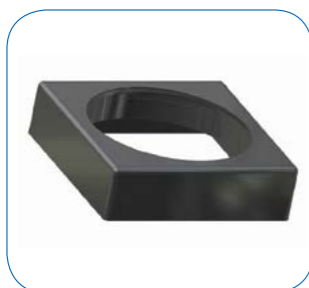
**• КВАДРАТНАЯ НАКЛАДКА ДЛЯ ИНДИКАТОРОВ СЕРИИ NEF30**

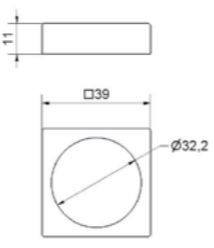
ОБОЗНАЧЕНИЕ	ОПИСАНИЕ	РАЗМЕРЫ
W0 - NAKŁADKA NEF30	Квадратная накладка для индикаторов серии NEF30	

**• КОЛЬЦА ЗАЗЕМЛЕНИЯ ДЛЯ КНОПОК СЕРИИ NEF22M И NEF30**

ОБОЗНАЧЕНИЕ	ОПИСАНИЕ
W0-PIERŚC. UZIEM. FI22	Кольцо заземления для кнопок серии NEF22M (5 шт.)
W0-PIERŚC. UZIEM. FI30	Кольцо заземления для кнопок серии NEF30 (5 шт.)

